

smartwares Europe	NL: 088 5940501 Lokaal tarief	BE: 078 481094(NL) Lokaal tarief
Jules Verweg 87	FR: 0825 560 650 18ct/min	DE: +49 (0) 1805 010762
5015 BH Tilburg	14CL/Min. dt. Festnetz	Mobil max. 42Cl./Min
The Netherlands	UK: +44 (0) 345 230 1231	ES: +34 938427589

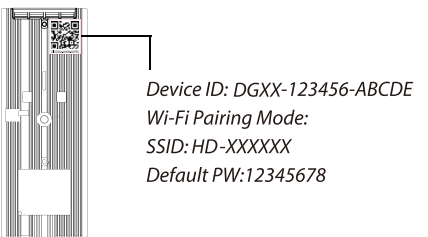

EN

- BOX CONTENT**
 - 1.1 Wifi-Doorbell
 - 1.2 Wall-bracket
 - 1.3 Power Adapter
 - 1.4 DC Power Cable (Black/Red)
 - 1.5 Dry/wet contact cable (2X)
 - 1.6 Screw Pack
 - 1.7 Quick Start guide
- PRODUCT OVERVIEW**
 - 2.1 Lens
 - 2.2 Microphone
 - 2.3 Light sensor
 - 2.4 Doorbell button
 - 2.5 Speaker
 - 2.6 SD-card slot
 - 2.7 Water resistant cover
 - 2.8 Power reset button
 - 2.9 Bell contact
 - 2.10 Ethernet cable
 - 2.11 Power input
 - 2.12 Dry contact
- TURNING ON THE DEVICE FOR THE FIRST TIME**
 - 3.1 Remove the upper cover to insert the memory card (2.6).
 - 3.2 Connect the power cable to the power input I/O pins (2.11). After supplying power, the boot process will begin (> 2 minutes), the red/green LED will become steady on after the boot up process is complete (check connectors and power source if red/green LED do not turn on).
- APP SETUP**
 - 4.1 Go to the Wi-Fi setting in your smartphone. Choose the Wi-Fi name starting with HD-XXXXXX (xxxxxx=Camera ID numbers). Enter the default password: 12345678.
 - 4.2 Launch the app and tap "+" to add the device.
 - 4.3 Scan QR code to bring in the DID or enter the DID manually.
 - 4.4 Name your RVDP (maximum 20 characters).
 - 4.5 Enter default security code: 123456
 - 4.6 Tap "Save" to proceed
 - 4.7 Choose the Wi-Fi router and enter its password in the advanced settings.



- MOUNTING THE DEVICE**
 - 5.1 Fasten the wall-mount bracket to the wall by using 2 pcs screws provided(5.1).
 - 5.2 Connect power cable to the power input I/O pins by through the water resistant cover (2.7+2.11).
 - 5.3 Place the device on the wall-mount bracket.
- LIVE VIEW / SNAPSHOTS / RECORDING**
 - 6.1 Add device
 - 6.2 Device setting
 - 6.3 Refresh
 - 6.4 Information
 - 6.5 Live view
 - 6.6 Video On / Off
 - 6.7 Phone mode talk
 - 6.8 Hands-free talk
 - 6.9 3rd party lock / gate control
 - 6.10 Video recording
 - 6.11 Mute/unmute
 - 6.12 Snapshot

- PLAYBACK RECORDED VIDEO**
 - 7.1 Tap device settings and then the event list.
 - 7.2 Select a time period.
 - 7.3 Tap a file to start playback.
 - 7.4 Tap download to download the file to your device.

DE

- BOX CONTENT**
 - 1.1 Inneneinheit
 - 1.2 Wandhalterung
 - 1.3 Netzadapter
 - 1.4 DC-Netzkabel
 - 1.5 Trocken-/Nass-Kontaktkabel (2X)
 - 1.6 Schraubenset
 - 1.7 Schnellstartanleitung
- PRODUKTÜBERBLICK**
 - 2.1 Linse
 - 2.2 Mikrofon
 - 2.3 Lichtsensor
 - 2.4 Türklingel-Taste
 - 2.5 Lautsprecher
 - 2.6 Speicherartensteckplatz
 - 2.7 Wasserbeständige Abdeckung
 - 2.8 Reset-Taste
 - 2.9 Klingelkontakt
 - 2.10 Ethernet-Kabel
 - 2.11 Netzeingang
 - 2.12 Trockenkontakt
- INBETRIEBNAHME DES GERÄTS**
 - 3.1 Entfernen Sie die Abdeckung, um die Speicherkarte einzulegen (2.6).
 - 3.2 Schließen Sie das Stromkabel an die E/A-Pins der Leistungsaufnahme (2.11). Nachdem der Stromanschluss erfolgt ist, wird der Systemstart eingeleitet (> 2 Minuten). Die rote/grüne LED-Anzeige leuchtet kontinuierlich nach Abschluss des Systemstarts (Anschlüsse und die Stromquelle überprüfen, wenn die rote/grüne LED-Anzeige nicht aufleuchtet).
- APP-KONFIGURATION**
 - 4.1 Rufen Sie die WLAN-Einstellungen Ihres Smartphones auf. Wählen Sie den Namen des WLAN-Netzwerks, der mit HD-XXXXXX beginnt (xxxxxx = Kennnummer der Kamera). Geben Sie das Standardpasswort "12345678" ein.
 - 4.2 Die App starten und auf "+" tippen, um das Gerät hinzuzufügen.
 - 4.3 Scannen Sie den QR-Code, um die DID einzufügen oder geben Sie sie manuell ein.
 - 4.4 Geben Sie Ihrer RVDP eine Bezeichnung (maximal 20 Zeichen).
 - 4.5 Geben Sie den Standardssicherheitschlüssel „123456“ ein.
 - 4.6 Tippen Sie zum Fortfahren auf „Speichern“.
 - 4.7 Wählen Sie den WLAN-Router aus und geben Sie dessen Passwort in den erweiterten Einstellungen ein.

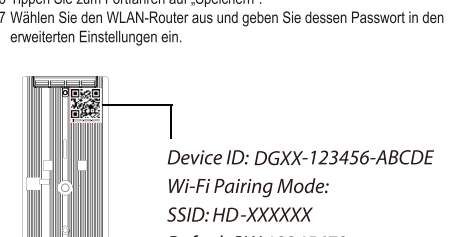

- DAS GERÄT MONTIEREN**
 - 5.1 Befestigen Sie die Wandhalterung mit den beiden enthaltenen Betonschrauben an der Wand (5.1).
 - 5.2 Führen Sie das Stromkabel durch die wasserbeständige Abdeckung und schließen Sie es an die E/A-Pins der Leistungsaufnahme (2.7+2.11).
 - 5.3 Bringen Sie das Gerät an der Halterung an.
- LIVE-ANSICHT/SCHNAPPSCHÜSSEL/AUFNAHME**
 - 6.1 Gerät hinzufügen
 - 6.2 Geräteeinstellung
 - 6.3 Aktualisieren
 - 6.4 Information
 - 6.5 Live-Ansicht
 - 6.6 Video ein/aus
 - 6.7 Telefonmodus-Kommunikation
 - 6.8 Freisprecheinrichtung
 - 6.9 Drittsperren/Torsteuerung
 - 6.10 Videoaufnahme
 - 6.11 Stummschaltung/Lautschaltung
 - 6.12 Schnappschuss

- WIEDERGABE EINES AUFGEZEICHNETES VIDEOS**
 - 7.1 Tippen Sie auf Geräteeinstellungen und dann auf die Ereignisliste.
 - 7.2 Wählen Sie einen Zeitraum aus.
 - 7.3 Tippen Sie auf eine Datei, um die Wiedergabe zu starten.
 - 7.4 Tippen Sie zum Herunterladen der Datei auf Ihr Gerät auf „Download“.

NL

- MEEGELEVERD IN DE DOOS**
 - 1.1 Wifi-Deurbel
 - 1.2 Support mural
 - 1.3 Voedings Adapter
 - 1.4 DC Voedingskabel
 - 1.5 Droog/Nat contactkabel (2X)
 - 1.6 Pakket schroeven
 - 1.7 Snelstartgids
- PRODUCTOVERZICHT**
 - 2.1 Lens
 - 2.2 Microfoon
 - 2.3 Capteur de luminosité
 - 2.4 Knop deurbel
 - 2.5 Luidspreker
 - 2.6 SD-kaart sleuf
 - 2.7 Waterdichte deksel
 - 2.8 Resettoets
 - 2.9 Bel contact
 - 2.10 Ethernetkabel
 - 2.11 Voedingsingang
 - 2.12 Droog contact
- HET TOESTEL DE EERSTE KEER INSCHAKELEN**
 - 3.1 Verwijder het bovenste deksel voor het plaatsen van de geheugenkaart (2.6).
 - 3.2 Sluit de voedingskabel aan op de I/O-pinnen (2.11). Nadat deze van stroom voorzien is begint het opstartproces (>2 minuten), het rood/groene LED-lampje blijft continue branden nadat het opstarten klaar is (controleer stekkers en stroomvoorziening als het rood/groene LED-lampje niet aangaat).
- APP INSTELLEN**
 - 4.1 Ga naar de Wi-Fi-instelling op uw smartphone. Kies de Wi-Fi-naam beginnend met HD-XXXXXX (xxxxxx=ID-nummers van de camera). Voer het standaard wachtwoord "12345678" in.
 - 4.2 Start de app en tik op "+" om het apparaat toe te voegen.
 - 4.3 Scan de QR-code om de DID in te voeren of voer de DID handmatig in.
 - 4.4 Geef uw RVDP een naam (maximaal 20 karakters).
 - 4.5 Voer de standaard beveiligingscode 123456 in
 - 4.6 Tik op "Opslaan" om door te gaan
 - 4.7 Kies de Wi-Fi-router en voer het wachtwoord in de gevanceerde instellingen in.

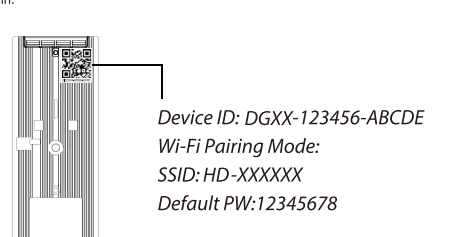

- MONTEER HET TOESTEL**
 - 5.1 Bevestig de muurbeugel aan de muur met behulp van de 2 meegeleverde schroeven (5.1).
 - 5.2 Sluit de voedingskabel aan op de I/O-pinnen via het waterdichte deksel (2.7+2.11).
 - 5.3 Plaats het apparaat op de montagebeugel.
- LIVE KIJKEN / SNAPSHOTS / OPNEMEN**
 - 6.1 Toestel toevoegen
 - 6.2 Toestel instellingen
 - 6.3 Verversen
 - 6.4 Informatie
 - 6.5 Live beelden
 - 6.6 Video Aan / Uit
 - 6.7 Telefonmodus spreken
 - 6.8 Handsfree spreken
 - 6.9 Slot/poort bediening van derden
 - 6.10 Video opnemen
 - 6.11 Dempen/opheffen
 - 6.12 Snapshot

- OPGENOMEN VIDEO'S AFSPLENEN**
 - Volg deze stappen om uw opnames te bekijken:
 - 7.1 Tik op toestelinstellingen en vervolgens op de gebeurtenissenlijst.
 - 7.2 Selecteer een tijdperiode.
 - 7.3 Tik op een bestand om het af te spelen.
 - 7.4 Tik op downloaden om het bestand naar uw toestel te downloaden.

FR

- CONTENU DU PRODUIT**
 - 1.1 Unité intérieure
 - 1.2 Support mural
 - 1.3 Adaptateur d'alimentation
 - 1.4 Câble d'alimentation CC
 - 1.5 Câble de contact sec/humide (2X)
 - 1.6 Vis et chevilles
 - 1.7 Guide de démarrage rapide
- PRESENTATION DU PRODUIT**
 - 2.1 Lentille
 - 2.2 Microphone
 - 2.3 Capteur de luminosité
 - 2.4 Bouton de la sonnette
 - 2.5 Haut-parleur
 - 2.6 Logement pour carte SD
 - 2.7 Couverture étanche
 - 2.8 Bouton de réinitialisation
 - 2.9 Contact de sonnette
 - 2.10 Câble Etherne
 - 2.11 Entrée d'alimentation
 - 2.12 Contact sec
- PREMIÈRE MISE SOUS TENSION DE L'APPAREIL**
 - 3.1 Ouvrez le couvercle supérieur pour insérer la carte mémoire (2.6).
 - 3.2 Branchez le câble d'alimentation aux broches d'E/S d'alimentation (2.11). Après branchement de l'alimentation, le processus de démarrage commence (> 2 minutes). La LED rouge/verte s'allume en continu une fois le processus terminé (vérifiez les connecteurs et la source d'alimentation si la LED rouge/verte ne s'allume pas).
- CONFIGURATION DE L'APPLICATION**
 - 4.1 Accédez à la configuration Wi-Fi de votre smartphone. Sélectionnez le nom Wi-Fi commençant par HD-XXXXXX (xxxxxx=Numéro ID de la caméra). Entrez le mot de passe par défaut: 12345678.
 - 4.2 Lancez l'application et touchez « + » pour ajouter l'appareil.
 - 4.3 Scannez le code QR pour faire apparaître le DID ou entrez le DID à la main.
 - 4.4 Nommez votre RVDP (20 caractères maximum).
 - 4.5 Saisissez votre code de sécurité par défaut 123456
 - 4.6 Touchez « Enregistrer » pour poursuivre
 - 4.7 Sélectionnez le routeur Wi-Fi et entrez son mot de passe dans les paramètres avancés.

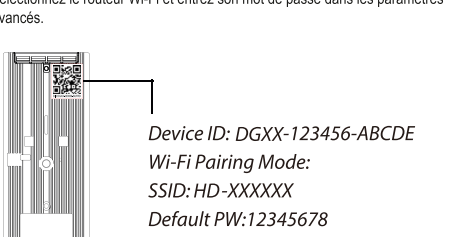

- MONTAGE DE L'APPAREIL**
 - 5.1 Fixez le support mural au mur en utilisant 2 vis fournies (5.1).
 - 5.2 Branchez le câble d'alimentation aux broches d'E/S d'alimentation via le couvercle étanche (2.7+2.11).
 - 5.3 Placez l'appareil sur le support mural.
- AFFICHAGE EN TEMPS RÉEL/CAPTURE D'ÉCRAN/ENREGISTREMENT**
 - 6.1 Ajouter un appareil
 - 6.2 Configuration de l'appareil
 - 6.3 Actualiser
 - 6.4 Informations
 - 6.5 Affichage en temps réel
 - 6.6 Bouton Marche/Arrêt vidéo
 - 6.7 Parler avec mode Téléphone
 - 6.8 Parler avec fonction Mains libres
 - 6.9 Commande Verrou/Porte
 - 6.10 Enregistrement vidéo
 - 6.11 Activer/désactiver le son
 - 6.12 Capture d'écran

- VISIONNER UNE VIDÉO ENREGISTRÉE**
 - Suivez ces étapes pour visionner une séquence enregistrée:
 - 7.1 Touchez les réglages de l'appareil, puis la liste d'événements.
 - 7.2 Sélectionnez un délai.
 - 7.3 Touchez un fichier à lire.
 - 7.4 Touchez « télécharger » pour télécharger le fichier sur votre appareil.

ES

- CONTENIDO DE LA CAJA**
 - 1.1 Unidad interior
 - 1.2 Soporte de pared
 - 1.3 Adaptador de corriente
 - 1.4 Cable de alimentación CC
 - 1.5 Cable de contacto seco/húmedo (2X)
 - 1.6 Paquete de tornillos
 - 1.7 Guía de inicio rápido
- DESCRIPCIÓN DEL PRODUCTO**
 - 2.1 Lente
 - 2.2 Micrófono
 - 2.3 Rilevatore di luminosità
 - 2.4 Timbre
 - 2.5 Altoparlante
 - 2.6 Ranura para tarjeta SD
 - 2.7 Cubierta resistente al agua
 - 2.8 Botón de restablecimiento
 - 2.9 Contacto de timbre
 - 2.10 Entrada de alimentación
 - 2.11 Power input
 - 2.12 Contacto seco
- ENCENDER EL DISPOSITIVO POR PRIMERA VEZ**
 - 3.1 Retire la cubierta superior para introducir la tarjeta de memoria(2.6).
 - 3.2 Conecte el cable de alimentación a las clavijas E/S de entrada de alimentación (2.11). Cuando haya enchufado el cable de alimentación a la red, comenzará el proceso de inicio, que puede tardar aproximadamente unos dos minutos, el LED rojo/verde se enciende cuando finaliza el proceso de inicio (compruebe las conexiones y la fuente de alimentación si el LED rojo/verde no se enciende).
- CONFIGURACIÓN DE LA APP**
 - 4.1 Vaya a la configuración de Wi-Fi de su teléfono inteligente. Elija el nombre Wi-Fi que comience por HD-XXXXXX (xxxxxx = números de identificación de la cámara). Introduzca la clave por defecto: 12345678.
 - 4.2 Inicie la aplicación y toque «+» para añadir el dispositivo.
 - 4.3 Escanee el código QR para mostrar la información DID (número de identificación del aparato) o escriba el DID manualmente.
 - 4.4 Ponga un nombre a su RVDP (máximo 20 caracteres).
 - 4.5 Introduzca el código de seguridad predeterminado: 123456.
 - 4.6 Pulse « Guardar » para continuar.
 - 4.7 Seleccione el router Wi-Fi y escriba la contraseña en la configuración avanzada.

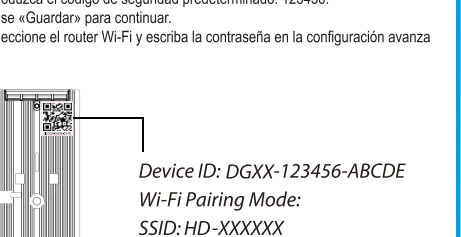

- MONTAR EL DISPOSITIVO**
 - 5.1 Fijar el soporte a la pared con los dos tornillos que se proporcionan (5.1).
 - 5.2 Conecte el cable de alimentación a las clavijas E/S de entrada de alimentación a través de la cubierta resistente al agua (2.7+2.11).
 - 5.3 Coloque el dispositivo en el soporte de pared.
- VISUALIZACIÓN EN DIRECTO / INSTANTÁNEA / GRABACIÓN**
 - 6.1 Añadir dispositivo
 - 6.2 Configuración del dispositivo
 - 6.3 Actualizar
 - 6.4 Información
 - 6.5 Visualización en directo
 - 6.6 Encender/apagar vídeo
 - 6.7 Modo interfono
 - 6.8 Manos libres
 - 6.9 Control de bloqueo/entrada
 - 6.10 Grabación de vídeo
 - 6.11 Activar/desactivar el sonido
 - 6.12 Fotografía

- REPRODUCIR UN VÍDEO GRABADO**
 - Siga estos pasos para ver las imágenes grabadas:
 - 12.1 Toque en configuración del dispositivo y, a continuación, en la lista de eventos.
 - 12.2 Seleccione un periodo de tiempo.
 - 12.3 Toque un archivo para iniciar la reproducción.
 - 12.4 Toque en descargar para descargar el archivo en su dispositivo.

IT

- CONTENUTO DELLA CONFEZIONE**
 - 1.1 Unità interna
 - 1.2 Staffa da parete
 - 1.3 Adattatore di alimentazione
 - 1.4 Cavo d'alimentazione CC
 - 1.5 Cavo di contatto Asciutto/Bagnato (2X)
 - 1.6 Viti e tasselli
 - 1.7 Guida rapida
- PANORAMICA DEL PRODOTTO**
 - 2.1 Telecamera
 - 2.2 Microfono
 - 2.3 Rilevatore di luminosità
 - 2.4 Pulsante campanello
 - 2.5 Altoparlante
 - 2.6 Slot scheda SD
 - 2.7 Rivestimento impermeabile
 - 2.8 Pulsante reset
 - 2.9 Contatto campanello
 - 2.10 Cavo Ethernet
 - 2.11 Ingresso alimentazione
 - 2.12 Contatto asciutto
- PRIMA ACCENSIONE DEL DISPOSITIVO**
 - 3.1 Rimuovere il rivestimento superiore per inserire la scheda di memoria (2.6).
 - 3.2 Collegare il cavo di alimentazione ai pin dell'ingresso alimentazione I/O (2.11). Dopo avere fornito l'alimentazione inizierà il processo di avvio (> 2 minuti), il LED rosso/verde diventa acceso fisso una volta completato il processo di avvio (se il LED rosso/verde non si accende, verificare i connettori e la sorgente di alimentazione).
- CONFIGURAZIONE APP**
 - 4.1 Andare sull'impostazione Wi-Fi sul proprio smartphone. Scegliere il nome Wi-Fi a partire da HD-XXXXXX (numeri ID Telecamera=xxxxxx). Inserire la password predefinita 12345678.
 - 4.2 Avviare l'app e toccare "+" per aggiungere il dispositivo.
 - 4.3 Scansionare il codice QR per introdurre il DID o inserire manualmente il DID.
 - 4.4 Assegnare un nome al dispositivo RVDP (massimo 20 caratteri).
 - 4.5 Inserire il codice di sicurezza predefinito 123456.
 - 4.6 Toccare "Salva" per procedere
 - 4.7 Scegliere il router Wi-Fi e inserire la sua password nelle impostazioni avanzate.

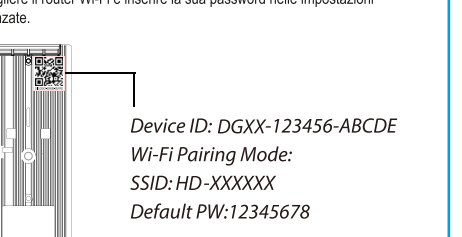

- MONTAGGIO DEL DISPOSITIVO**
 - 5.1 Fissare la staffa di fissaggio alla parete utilizzando le due viti in dotazione(5.1).
 - 5.2 Collegare il cavo di alimentazione ai pin dell'ingresso alimentazione I/O attraverso il rivestimento impermeabile del dispositivo (2.7+2.11).
 - 5.3 Posizionare il dispositivo sulla staffa a parete.
- VISUALE IN TEMPO REALE / ISTANTANEA / REGISTRAZIONE**
 - 6.1 Aggiungere dispositivo
 - 6.2 Impostazione dispositivo
 - 6.3 Ricaricare
 - 6.4 Informazioni
 - 6.5 Visuale in tempo reale
 - 6.6 Video on/off
 - 6.7 Modalità conversazione da telefono
 - 6.8 Conversazione a mani libere
 - 6.9 Controllo chiusura/cancello
 - 6.10 Registrazione video
 - 6.11 Silenziare/Riattivazione volume
 - 6.12 Istantanea

- RIPRODUZIONE REGISTRAZIONE VIDEO**
 - Seguire questi passaggi per visualizzare i filmati registrati:
 - 12.1 Toccare le impostazioni del dispositivo e quindi l'elenco degli eventi.
 - 12.2 Selezionare un intervallo temporale.
 - 12.3 Toccare un file per avviare la riproduzione.
 - 12.4 Toccare download (scarica) per scaricare il file sul dispositivo.

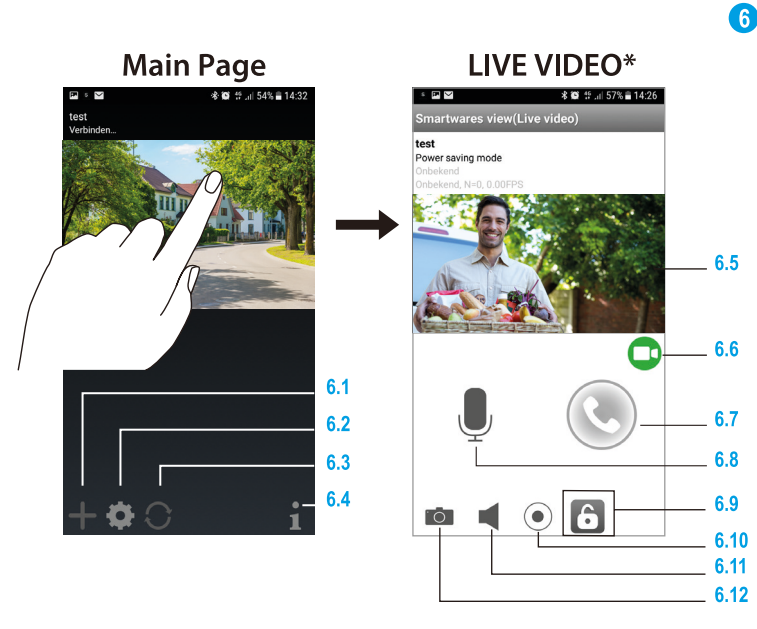
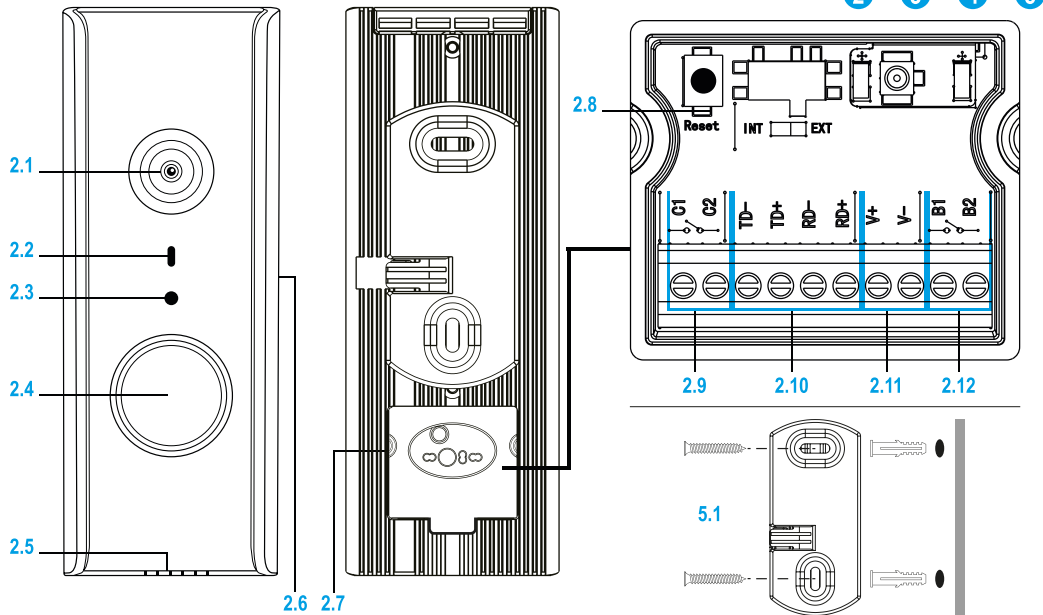
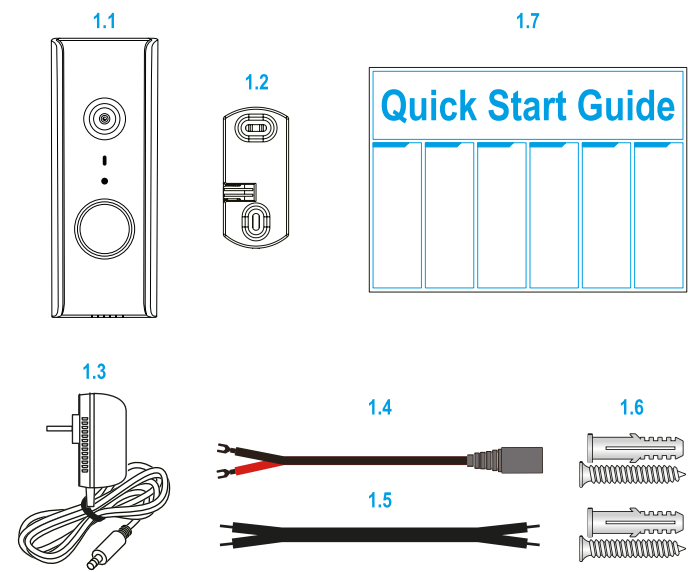

smartwares Europe	NL: 088 5940501 Lokaal tarief	BE: 078 481094(NL) Lokaal tarief
Jules Verwegweg 87	FR: 0825 560 650 18ct/min	DE: +49 (0) 1805 010762
5015 BH Tilburg	14CL/Min. dt. Festnetz	Mobil max. 42ct/Min
The Netherlands	UK: +44 (0) 345 230 1231	ES: +34 938427589



PT

- CONTEÚDO DA CAIXA**
 - 1.1 Unidade interior
 - 1.2 Suporte de parede
 - 1.3 Adaptador de corrente
 - 1.4 Cabo de alimentação CC
 - 1.5 Cabo de contacto Seco/Molhado (2X)
 - 1.6 Parafusos e fichas
 - 1.7 Guia de início rápido
- DESCRIÇÃO GERAL DO PRODUTO**
 - 2.1 Objetiva
 - 2.2 Microfone
 - 2.3 Sensor de luz
 - 2.4 Botão da campanha da porta
 - 2.5 Altifalante
 - 2.6 Ranhura para cartões SD
 - 2.7 Tampa resistente à água
 - 2.8 Botão de redefinição
 - 2.9 Contato da campanha
 - 2.10 Cabo de Ethernet
 - 2.11 Entrada de alimentação
 - 2.12 Contacto seco
- LIGAR O DISPOSITIVO PELA PRIMEIRA VEZ**
 - 3.1 Remova a tampa superior para inserir o cartão de memória. (2.6)
 - 3.2 Ligue o cabo elétrico aos pinos de E/S da entrada de alimentação (2.11). Depois de ligar a alimentação, o processo de arranque começará (> 2 minutos) e o LED vermelho/verde ficará fixo após a conclusão do processo de arranque (verifique os conectores e a fonte de alimentação se o LED vermelho/verde não acender).
- CONFIGURAÇÃO DA APLICAÇÃO**
 - 4.1 Aceda à configuração WiFi no seu smartphone. Escolha o nome WiFi a começar com HD-XXXXXX (xxxxxx=Números de ID da câmara). Insira a palavra-passe predefinida 12345678.
 - 4.2 Lance a app e toque em "+" para adicionar o dispositivo.
 - 4.3 Digitalize o código QR para chamar em DID ou insira o DID manualmente.
 - 4.4 Nomeie o seu RVDP (máximo 20 caracteres).
 - 4.5 Introduza o código de segurança predefinido 123456
 - 4.6 Toque "Save" (Guardar) para prosseguir
 - 4.7 Escolha o router WiFi e insira a sua palavra-passe nas definições avançadas.

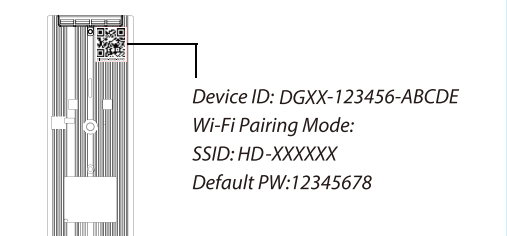

- MONTAR O DISPOSITIVO**
 - 5.1 Aperte o suporte de montagem na parede à parede, com os 2 parafusos incluídos (5.1).
 - 5.2 Ligue o cabo elétrico aos pinos de E/S da entrada de alimentação através da tampa resistente à água (2.7+2.11).
 - 5.3 Coloque o dispositivo no suporte de montagem na parede.
- VISUALIZAÇÃO DINÂMICA/INSTANTÂNEOS/GRAVAÇÃO**
 - 6.1 Adicionar dispositivo
 - 6.2 Definição do dispositivo
 - 6.3 Atualizar
 - 6.4 Informação
 - 6.5 Visualização dinâmica
 - 6.6 Vídeo ligado/desligado
 - 6.7 Conversa em modo de telefone
 - 6.8 Conversa em modo mãos-livres
 - 6.9 Controlo do portão/portão
 - 6.10 Gravação de vídeo
 - 6.11 Silenciar/ligar o som
 - 6.12 Instantâneo
- REPRODUIR VÍDEO GRAVADO**
 - 7.1 Siga estes passos para ver as suas gravações:
 - 7.2 Toque nas definições do dispositivo e, em seguida, na lista de eventos.
 - 7.3 Selecione um período de tempo.
 - 7.4 Toque num ficheiro para iniciar a reprodução.
 - 7.5 Toque em transferir para transferir o ficheiro para o seu dispositivo.

PL

- ZAWARTOŚĆ PUDEŁKA**
 - 1.1 Jednostka wewnętrzna
 - 1.2 Uchwyty do montażu naściennego
 - 1.3 Zasilacz
 - 1.4 Kabel zasilania DC
 - 1.5 Przewód suchy/mokry (2X)
 - 1.6 Wkręty i zaślepki
 - 1.7 Skrócona instrukcja obsługi
- OPIS PRODUKTU**
 - 2.1 Obiektyw
 - 2.2 Mikrofon
 - 2.3 Czujnik światła
 - 2.4 Przycisk dzwonka
 - 2.5 Głośnik
 - 2.6 Slot karty pamięci
 - 2.7 Osłona wodoodporna
 - 2.8 Przycisk resetowania
 - 2.9 Styk dzwonka
 - 2.10 Kabel Ethernet
 - 2.11 Moc wejściowa
 - 2.12 Styk suchy
- WŁĄCZANIE URZĄDZENIA PO RAZ PIERWSZY**
 - 3.1 Zdejmij górną osłonę, aby włożyć kartę pamięci (2.6)
 - 3.2 Podłącz kabel zasilający do złącza zasilania (2.11). Po podłączeniu zasilania rozpocznie się proces uruchamiania (> 2 minuty), po zakończeniu tego procesu zaświeci światłem ciągłym czerwono/zieleń LED (jeśli czerwono/zieleń LED nie zapali się, sprawdź złącza i źródło zasilania).
- KONFIGURACJA APLIKACJI**
 - 4.1 Przejdź do ustawień Wi-Fi w swoim smartfonie. Wybierz nazwę Wi-Fi zaczynając od HD-XXXXXX (xxxxxx = numery ID kamery). Wprowadź domyślne hasło: 12345678.
 - 4.2 Uruchom aplikację i naciśnij "+", aby dodać urządzenie.
 - 4.3 Zeskanuj kod QR, aby wprowadzić DID lub ręcznie wprowadź DID.
 - 4.4 Nazwij swoje RVDP (maksymalnie 20 znaków).
 - 4.5 Wprowadź domyślny kod zabezpieczenia: 123456
 - 4.6 Dotknij "Zapisz", aby kontynuować
 - 4.7 Wybierz router Wi-Fi i wprowadź jego hasło w ustawieniach zaawansowanych.

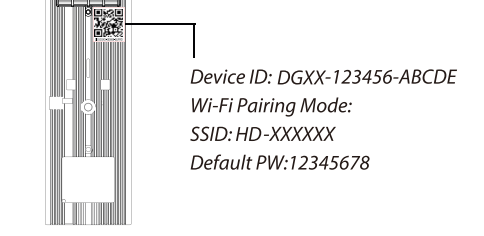

- MONTAŻ URZĄDZENIA**
 - 5.1 Przymocuj uchwyty ścienny do ściany za pomocą dostarczonych 2 wkrętów(5.1).
 - 5.2 Podłącz kabel zasilający do złącza zasilania przez osłonę wodoodporną (2.7+2.11).
 - 5.3 Umieść urządzenie na wsporniku ściennym.
- PODGLĄD NA ŻYWO/MIGAWKI/NAGRYWANIE**
 - 6.1 Dodaj urządzenie
 - 6.2 Ustawienia urządzenia
 - 6.3 Odśwież
 - 6.4 Informacje
 - 6.5 Podgląd na żywo
 - 6.6 Włącz/wyłącz wideo
 - 6.7 Tryb rozmowy telefonicznej
 - 6.8 Tryb głośnomówiący
 - 6.9 Sterowanie zamkiem/bramą
 - 6.10 Zapis wideo
 - 6.11 Wycisz/włącz dźwięk
 - 6.12 Wykonanie zdjęcia
- ODTWARZANIE NAGRANEGO WIDEO**
 - Wykonaj następujące kroki, aby wyświetlić nagrany materiał:
 - 7.1 Stuknij w ustawienia urządzenia, a następnie listę wydarzeń.
 - 7.2 Wybierz okres czasu.
 - 7.3 Stuknij plik, aby rozpocząć odtwarzanie.
 - 7.4 Stuknij Pobierz, aby pobrać plik na swoje urządzenie.

SV

- VAD SOM FINNS I FÖRPACKNINGEN**
 - 1.1 Inomhusenhet
 - 1.2 Vägglåsta
 - 1.3 Nätdapter
 - 1.4 Likströmskabel
 - 1.5 Torr/våt kontaktkabel (2X)
 - 1.6 Skruvar och pluggar
 - 1.7 Snabbstartguide
- PRODUKTÖVERSIKT**
 - 2.1 Lins
 - 2.2 Mikrofon
 - 2.3 Ljussensor
 - 2.4 Knapp dörrringklocka
 - 2.5 Högtalare
 - 2.6 Kortplats för minneskort
 - 2.7 Vattenskyddslucka
 - 2.8 Återställningsknapp
 - 2.9 Klockkontakt
 - 2.10 Ethernetkabel
 - 2.11 Elingång
 - 2.12 Torr kontakt
- SLÅ PÅ ENHETEN FÖRSTA GÅNGEN**
 - 3.1 Ta bort den övre luckan för att sätta in minneskortet (2.6)
 - 3.2 Anslut strömkabeln till strömuttaget I/O-stiften (2.11). Efter elanslutning, kommer startprocessen att påbörjas (> 2 minuter), röd/grön LED kommer bli fast lysande efter startprocessen är klar (se kontakter och strömkälla om röd/grön LED inte tänds).
- APP-INSTALLATION**
 - 4.1 Gå till Wi-Fi inställningen i din smartphone. Välj Wi-Fi namnet som startar med HD-XXXXXX (xxxxxx=Kamera-ID-nummer). Ange standardlösenordet: 12345678.
 - 4.2 Starta appen och klicka på "+" för att lägga till enheten.
 - 4.3 Skanna QR-koden för att föra in DID eller ange DID manuellt.
 - 4.4 Namnge din RVDP (maximalt 20 tecken).
 - 4.5 Ange standardsäkerhetskoden 123456.
 - 4.6 Klicka på "Spara" för att fortsätta.
 - 4.7 Välj Wi-Fi routern och ange dess lösenord i de avancerade inställningarna.

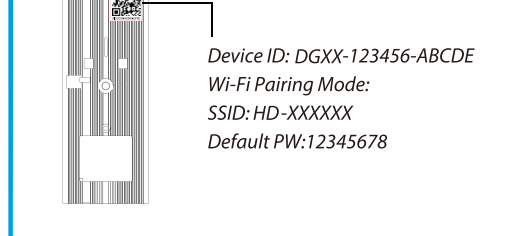

- MONTERA ENHETEN**
 - 5.1 Fäst väggmonteringskonsolen i väggen med 2 st skruvar som medföljer (5.1).
 - 5.2 Anslut strömkabeln till strömuttaget I/O-stiften genom vattenskyddsluckan (2.7+2.11).
 - 5.3 Placera enheten på väggmonteringskonsolen.
- VISA LIVE / SNAPSHOT / INSPELNING**
 - 6.1 Lägg till enhet
 - 6.2 Enhetsinställning
 - 6.3 Uppdatera
 - 6.4 Information
 - 6.5 Se live
 - 6.6 Video på/av
 - 6.7 Samtal i telefonläge
 - 6.8 Handsfree-samtal
 - 6.9 Lås/grindstyrning
 - 6.10 Videospelning
 - 6.11 Slå av/på ljud
 - 6.12 Snapshot
- SPELA UPP INSPELAD VIDEO**
 - Följ de här stegen för att titta på ditt inspelade material:
 - 7.1 Klicka på enhetsinställningar och sedan händelselistan.
 - 7.2 Välj en tidsperiod.
 - 7.3 Klicka på en fil för att starta uppspelningen.
 - 7.4 Klicka på nedladdning för att ladda ner filen till din enhet.

TR

- KUTUDA BULUNANLAR**
 - 1.1 İç mekan ünitesi
 - 1.2 Duvar braketi
 - 1.3 Güç adaptörü
 - 1.4 DC güç kablosu
 - 1.5 Kuru/ıslak temas kablosu (2X)
 - 1.6 Vidalar ve dübeller
 - 1.7 Hızlı başlangıç kılavuzu
- ÜRÜN GENEL GÖRÜNÜMÜ**
 - 2.1 Lens
 - 2.2 Mikrofon
 - 2.3 Işık sensörü
 - 2.4 Kapı zili düğmesi
 - 2.5 Hoparlör
 - 2.6 SD-kart yuvası
 - 2.7 Suya dayanıklı kapak
 - 2.8 Sifirama düğmesi
 - 2.9 Bell kontaklı
 - 2.10 Ethernet kablosu
 - 2.11 Güç girişi
 - 2.12 Kuru temas
- ÇİHAZIN İLK DEFA AÇILMASI**
 - 3.1 Bellek kartını takmak için üst kapağı çıkarın (2.6).
 - 3.2 Güç kablosunu güç girişi I/O pinlerine bağlayın (2.11). Güç besledikten sonra önyükleme işlemi başlar (> 2 dakika), ön yükleme işlemi tamamlanırken kırmızı/yeşil LED sürekli yanar (kırmızı/yeşil LED yanmazsa konektörleri ve güç kaynağını kontrol edin).
- UYGULAMA KURULUMU**
 - 4.1 Akıllı telefonunuzdaki Wi-Fi ayarlarına gidin. HD-XXXXXX (xxxxxx=Kamera kimlik numaraları) ile başlayan Wi-Fi adını seçin. 12345678 şeklinde varsayılan parolayı girin.
 - 4.2 Çihazı eklemek için uygulamayı başlatıp "+" ögesine dokunun.
 - 4.3 DID'i getirmek için QR kodunu tarayın ya da DID'i manuel girin.
 - 4.4 RVDP'nize bir ad verin (maksimum 20 karakter).
 - 4.5 Varsayılan güvenlik kodu olarak 123456 girin.
 - 4.6 Devam etmek için "Kaydet" düğmesine dokunun.
 - 4.7 Wi-Fi yönlendiricisini seçin ve gelişmiş ayarlarda parolasını girin.

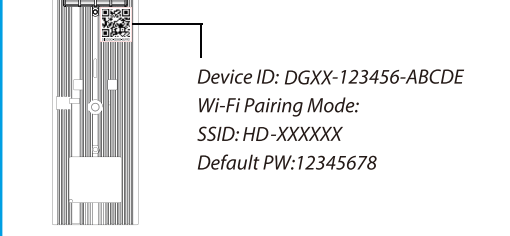

- ÇİHAZIN MONTAJI**
 - 5.1 Duvara montaj braketi için verilen 2 vidayı kullanarak duvara sabitleyin (5.1).
 - 5.2 Güç kablosunu suya dayanıklı kapağı içinden güç girişi I/O pinlerine bağlayın (2.7+2.11).
 - 5.3 Çihazı duvara braketine yerleştirin.
- CANLI GÖRÜNTÜLEME / ANLIK GÖRÜNTÜLER / KAYIT**
 - 6.1 Çihaz ekle
 - 6.2 Çihaz ayarları
 - 6.3 Yenile
 - 6.4 Bilgi
 - 6.5 Canlı Görüntüleme
 - 6.6 Video açma/kapama
 - 6.7 Telefon modu konuşma
 - 6.8 Eller serbest konuşma
 - 6.9 Kilid/kapı kontrolü
 - 6.10 Video kaydı
 - 6.11 Sessiz/Sesli
 - 6.12 Anlık görüntü
- KAYITLI VİDEONUN OYNATILMASI**
 - Kaydettiğiniz videoyu görüntülemek için aşağıdaki adımları izleyin:
 - 7.1 Çihaz ayarlarına ve ardından olaylar listesine dokunun.
 - 7.2 Bir süre seçin.
 - 7.3 Oynatmak için bir dosyaya dokunun.
 - 7.4 Dosyayı çihazınıza indirerek için indir düğmesine dokunun.

CZ

- OBSAH BALENÍ**
 - 1.1 Vnitřní jednotka
 - 1.2 Nástěnný držák
 - 1.3 Síťový adaptér
 - 1.4 Napájecí kabel DC
 - 1.5 suchými/mokřými kontakty (2X)
 - 1.6 Šrouby a hmoždinky
 - 1.7 Rychlý návod
- PŘEHLED VÝROBKU**
 - 2.1 Lens
 - 2.2 Mikrofon
 - 2.3 Světelný snímač
 - 2.4 Tlačítko domovního zvonku
 - 2.5 Reproduktor
 - 2.6 Otvor pro SD kartu
 - 2.7 Vodotěsný kryt
 - 2.8 Tlačítko znovu nastavit
 - 2.9 Kontakt zvonku
 - 2.10 Ethernetový kabel
 - 2.11 Přikon
 - 2.12 Suchý kontakt
- PRVNÍ ZAPNUTÍ ZAŘÍZENÍ**
 - 3.1 Sundejte horní kryt, abyste mohli vložit paměťovou kartu (2.6).
 - 3.2 Napájecí kabel připojte ke V/V kolíkům příkonu (2.11). Po připojení napájení se spustí zaváděcí proces (> 2 minuty), červená/zelená LED-dioda se rozsvítí, až bude dokončen zaváděcí proces (pokud se červená/zelená LED-dioda nerozsvítí, tak zkontrolujte konektory a napěťový zdroj).
- NASTAVENÍ APLIKACE**
 - 4.1 Na vašem chytrém telefonu běžte do nastavení Wi-Fi. Vyberte název Wi-Fi, který začíná na HD-XXXXXX (xxxxxx=kamera ID čísla). Zadejte výchozí heslo "12345678".
 - 4.2 Spusťte aplikaci a poklepejte na "+", abyste přidali zařízení.
 - 4.3 Naskenujte QR kód, abyste zavedli DID nebo DID zadejte ručně.
 - 4.4 Vaše zařízení RVDP pojmenujte (maximálně 20 znaků).
 - 4.5 Zadejte implicitní bezpečnostní kód: 123456.
 - 4.6 Poklepejte na „uložit“ a pokračujte.
 - 4.7 Vyberte si Wi-Fi směrovač a zadejte jeho heslo v pokročilém nastavení.

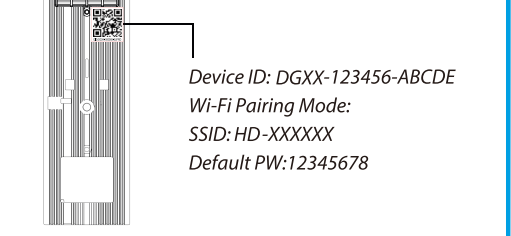

- PŘÍPRAVA ZAŘÍZENÍ**
 - 5.1 Nástěnný držák připevněte ke stěně pomocí 2 dodaných šroubů (5.1).
 - 5.2 Napájecí kabel připojte ke V/V kolíkům příkonu skrz vodotěsný kryt (2.7+2.11).
 - 5.3 Zařízení nasadte na nástěnný držák.
- ŽIVÝ NÁHLED/SNÍMKY OBRAZOVKY/NAHRÁVÁNÍ**
 - 6.1 Přidat zařízení
 - 6.2 Nastavení zařízení
 - 6.3 Obnovit
 - 6.4 Informace
 - 6.5 Živý náhled
 - 6.6 Zap/vyp video
 - 6.7 Režim telefonní hovoru
 - 6.8 Hands-Free hovor
 - 6.9 Zámek/ovládání brány
 - 6.10 Nahrást video
 - 6.11 zvuk zaptu / vypnutu
 - 6.12 Snímek obrazovky
- PŘEHRAŇÍ NAHRANÉHO VIDEA**
 - Postupujte podle těchto kroků, abyste zhlédli váš nahraný filmový záznam.
 - 7.1 Poklepejte na nastavení zařízení a potom na seznam událostí.
 - 7.2 Vyberte časové období.
 - 7.3 Poklepejte na soubor, abyste začali přehrávat.
 - 7.4 Poklepejte na stáhnout, abyste soubor stáhli do vašeho zařízení.

SK

- ČO JE V KRABICI**
 - 1.1 Interiérová jednotka
 - 1.2 Svorka na stenu
 - 1.3 Napájací adaptér
 - 1.4 DC napájací kábel
 - 1.5 Kábelpre suchý/mokřý kontakt (2X)
 - 1.6 Skrutky a zástrčky
 - 1.7 Sprievodca rýchlym spustením
- NÁHLAD NA PRODUKT**
 - 2.1 Objektív
 - 2.2 Mikrofon
 - 2.3 Svetelný senzor
 - 2.4 Kontakt zvončeka
 - 2.5 Reproduktor
 - 2.6 Otvor pro SD-kartu
 - 2.7 Vodeodolný kryt
 - 2.8 Resetovacia tlačidlo
 - 2.9 Kontakt zvončka
 - 2.10 Ethernetový kábel
 - 2.11 Vstup napájania
 - 2.12 Suchý kontakt
- PRVÉ ZAPNUTIE ZARIADENIA**
 - 3.1 Zložte vrchný kryt pre vloženie pamäťovej karty (2.6).
 - 3.2 Pripojte napájací kábel ku kolíkom vstupu napájania I/O (2.11). Po dodaní napätia sa začne proces reštartovania (> 2 minúty), červená/zelená LED bude svieťiť stabilne po dokončení procesu reštartovania (skontrolujte konektory a zdroj napájania, ak sa červená/zelená LED nerozsvietia).
- NASTAVENIE APLIKÁCIE**
 - 4.1 Chodte na nastavenie Wi-Fi vo vašom smartfóne. Zvoľte názov Wi-Fi začínajúci sa na HD-XXXXXX (xxxxxx=ID čísla kamery). Zadaťte štandardné heslo: 12345678.
 - 4.2 Spustite aplikáciu a ťuknite na „+“ pre pridanie zariadenia.
 - 4.3 Oskenujte QR kód pre zavedenie DID, alebo DID zadajte manuálne.
 - 4.4 Nazvite vaše RVDP (maximálne 20 znakov).
 - 4.5 Zadaťte štandardný bezpečnostný kód: 123456
 - 4.6 Ťuknite na „Uložiť“ pre pokračovanie
 - 4.7 Zvoľte Wi-Fi router a zadaťte jeho heslo v pokročilých nastaveniach.

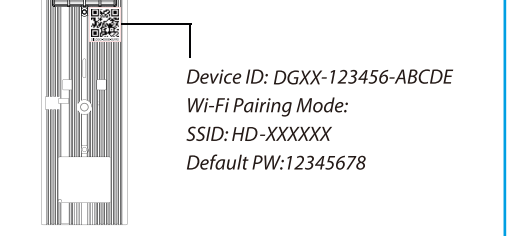

- MONTÁŽ ZARIADENIA**
 - 5.1 Upevnite svorku pre montáž na stenu s použitím 2 ks dodaných skrutiek (5.1).
 - 5.2 Pripojte napájací kábel ku kolíkom vstupu napájania I/O cez vodeodolný kryt (2.7+2.11).
 - 5.3 Zariadenie umiestnite na montážnu svorku na stenu.
- ŽIVÝ NÁHLAD / SNÍMKY / NAHRÁVANIE**
 - 6.1 Pridat zariadenie
 - 6.2 Nastavenie zariadenia
 - 6.3 Obnovit
 - 6.4 Informácie
 - 6.5 Živý náhled
 - 6.6 Zapnúť/vypnúť video
 - 6.7 Hovor v režime telefónu
 - 6.8 Hands-free hovor
 - 6.9 Ovládanie zamknutia/brány
 - 6.10 Video záznam
 - 6.11 Stítnit zvuk/deaktivovat slísenie zvuku
 - 6.12 Momentka
- PREHRANIE NAHRATÉHO VIDEA**
 - Nasledujte tieto kroky pre pozretie vašej nahratej stopáže:
 - 7.1 Ťuknite na nastavenia zariadenia a potom na zoznam udalostí.
 - 7.2 Zvoľte časové obdobie.
 - 7.3 Ťuknite na súbor pre začatie prehrávania.
 - 7.4 Ťuknite na stáhnovanie pre stiahnutie súboru do vášho zariadenia.